



ROGER A. SICCHA MARTINEZ
Director General
Oficina General de Administración
MINISTERIO DE ECONOMÍA Y FINANZAS

28 ABR. 2015

Resolución Directoral

Lima, 28 de abril de 2015

N° 149-2015-EF/43.01

CONSIDERANDO:

Que, el artículo 4 de la Ley N° 27658, Ley Marco de Modernización de la Gestión del Estado, establece que el proceso de modernización de la gestión del Estado tiene como finalidad fundamental la obtención de mayores niveles de eficiencia del aparato estatal, de manera que se logre una mayor atención a la ciudadanía, priorizando y optimizando el uso de los recursos públicos; siendo su objetivo alcanzar un Estado al servicio de la ciudadanía, con canales efectivos de participación ciudadana, transparente en su gestión y con servidores públicos calificados, entre otros;

Que, el Reglamento de Organización y Funciones del Ministerio de Economía y Finanzas, aprobado mediante Decreto Supremo N° 117-2014-EF, establece que corresponde a la Oficina General de Servicios al Usuario la gestión de los Centros de Servicios de Atención al Usuario del MEF – CONECTAMEF; así como proponer los mecanismos y herramientas de difusión que brindan los Centros de Servicios de Atención al Usuario;

Que, la Dirección de Signos Distintivos del Instituto Nacional de Defensa de la Competencia y de la Protección de la Propiedad Intelectual – INDECOPI, mediante la Resolución N°003297-2015-DSD-INDECOPI de fecha 20 de febrero de 2015, ha emitido el Certificado N° 00086748, a través del cual queda inscrito en el Registro de Marcas de Servicio de la Propiedad Industrial la denominación MINISTERIO DE ECONOMÍA Y FINANZAS CONECTAMEF CENTRO DE SERVICIOS DE ATENCIÓN AL USUARIO;

Que, mediante Resolución Ministerial N° 223-2013-EF/41, se incorpora en la Directiva N° 004-2012-EF/41.02 "Lineamientos para la elaboración de Directivas en el Ministerio de Economía y Finanzas", aprobada con Resolución Ministerial N° 359-2012-EF/41, el numeral 5.5 concerniente a la aprobación de documentos técnicos normativos que no sean directivas internas, tales como Manuales, Instructivos y otros de similar naturaleza, que emitan o propongan los órganos de administración interna, en materias de sus respectivas competencias para ser aprobados por el Director General de la Oficina General de Administración;

Que, resulta necesario aprobar la Guía Gráfica del CONECTAMEF: Usos y Aplicaciones, con el objetivo de posicionar y preservar la imagen de los CONECTAMEF a nivel nacional, así como para establecer lineamientos esenciales para la creación de sus piezas gráficas y correcto uso;

De conformidad con lo dispuesto en el Reglamento de Organización y Funciones del Ministerio de Economía y Finanzas, aprobado con Decreto Supremo N° 117-2014-EF/43, y en la Resolución Ministerial N° 223-2013-EF/41.

SE RESUELVE:

Artículo 1.- Aprobar la Guía Gráfica del CONECTAMEF: Usos y Aplicaciones que en anexo adjunto forma parte integrante de la presente resolución.

Artículo 2.- Publicar la presente resolución en el Portal Institucional del Ministerio de Economía y Finanzas (www.mef.gob.pe), en el Intranet del Ministerio de Economía y Finanzas y disponer su difusión a todo el personal del MEF mediante correo electrónico.

Regístrese y comuníquese.

ROGER A. SICCHA MARTINEZ
Director General
Oficina General de Administración





Guía Gráfica del CONECTAMEF: Usos y Aplicaciones



Índice

Introducción	3		
Misión – Visión	4		
El logotipo	5		
Construcción y	6		
áreas de resguardo			
Tamaño mínimo	7		
Tipografía para materiales			
de difusión	8		
Colores	9		
Uso correcto del logotipo	10		
Uso incorrecto del logotipo	11		
Proporción con el logotipo MEF	12		
Usos con el logotipo MEF	13		
Papelería institucional			
Brochure institucional	14		
Díptico	15		
Afiche	16		
Directorio de bolsillo	17		
Directorio de bolsillo	18		
con institución aliada	19		
Folder	20		
Block de notas	21		
Tarjeta de presentación	22		
Hoja membretada	23		
Piezas de difusión			
Banner institucional	24		
Módulo para feria	25		
Gafete	26		
Banderola de pasacalle	27		
Mouse Pad	28		
Porta caramelo	29		
Caramelo	30		
Banderín	31		
Lapicero	32		
Bolsa	33		
Porta CD	34		
Adhesivo para CD	35		
	36		
Piezas virtuales			
E-mailing CONECTAMEF	37		
Firma institucional	38		
Plantilla PPT	39		
Boletín virtual	40		
	41		
Señalética para los centros CONECTAMEF			
Fachada CONECTAMEF	42		
Fachada con institución aliada	43		
Señalética interna	44		
Señalética con institución aliada	45		
	46		
Pavonado para vidrio			
Señaléticas SS.HH.	47		
	48		
Paneles y murales			
Paneles horizontales	49		
Paneles verticales	50		
Mural con corcho	51		
Placa recordatoria	52		
	53		
Tótems			
Portafolletero	54		
Tótem	55		
Tótem con institución aliada	56		
Tótem multimedia	57		
	58		
Prendas y accesorios			
Solapero de identificación	59		
Chaleco	60		
Casaca impermeable	61		
Poncho para lluvia	62		
Polo pique	63		
Gorra	64		
Mochila	65		
	66		



Introducción

El CONECTAMEF es un Centro de Servicios de Atención al Usuario del Ministerio de Economía y Finanzas (MEF), que presta servicios de capacitación, asistencia técnica, atención de consultas y mesa de partes a funcionarios de gobiernos regionales y locales, así como a Organismos Públicos y Entidades de Tratamiento Empresarial.

Se presenta la identidad gráfica del CONECTAMEF con el objetivo de posicionar y preservar su imagen a nivel nacional. Este documento sirve como guía para el uso correcto de sus piezas gráficas y da a conocer los lineamientos esenciales para la creación de otras piezas. La reproducción de cada uno de los contenidos debe ser autorizada por la Oficina de Gestión de los CONECTAMEF (OGC).

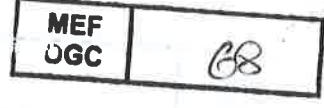

Misión del MEF

Diseñar, proponer, ejecutar y evaluar, con eficiencia y transparencia, la política económica y financiera nacional a fin de alcanzar el crecimiento económico sostenido como condición básica para el desarrollo inclusivo, armónico, y descentralizado del país, conducente a alcanzar el bienestar de todos los peruanos.

Visión del MEF

Institución con modernos sistemas de gestión, desconcentrada, con alta eficiencia técnica, recursos humanos que alcanzan las competencias requeridas, que goza de credibilidad y confianza de la sociedad, contribuyendo al buen gobierno y bienestar de todos los peruanos a través del desarrollo de políticas económicas y financieras nacionales con inclusión social.

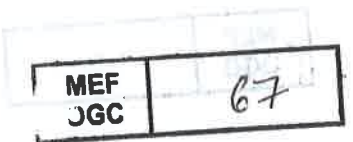



El logotipo

El logotipo refleja la presencia y conexión de los centros de servicio a nivel nacional. Utiliza los colores rojo y gris, ambos elegidos por ser los colores institucionales del MEF.

El isotipo se presenta como el mapa del Perú para reforzar la proyección de los centros como espacios cercanos al usuario en diferentes puntos del país.

La "C" en rojo, que abraza al círculo con el mapa, representa a la "C" del CONECTAMEF, y se trabajó así para que en un mediano plazo solo el isotipo pueda ser utilizado como símbolo distintivo del CONECTAMEF.

Isotipo:



Letra C
inicial de CONECTAMEF

Mapa del Perú

Nuestro isotipo

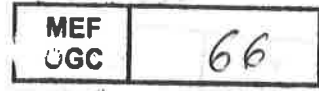

Construcción y áreas de resguardo

El logotipo CONECTAMEF debe considerar un espacio libre a su alrededor a fin de maximizar la efectividad visual. Nada debe invadir el espacio libre delimitado.

Para la construcción se toma como medida referencial la "E", de la cual salen los vectores X, Y y Z.

La unión de la "E" horizontal y la "E" vertical forman un cuadrado perfecto.

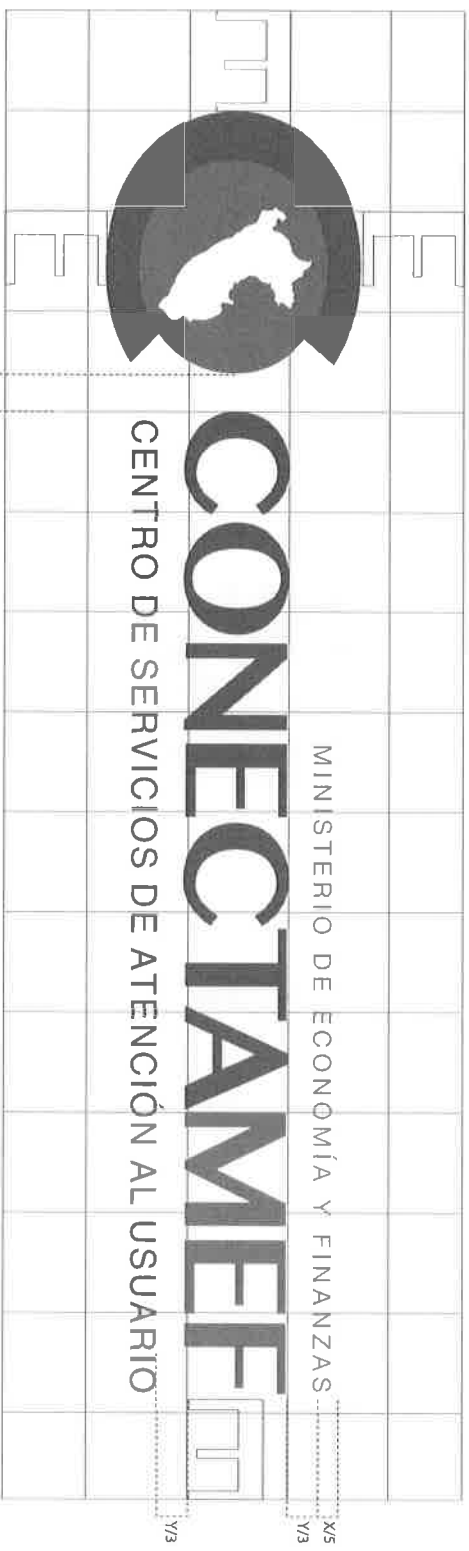
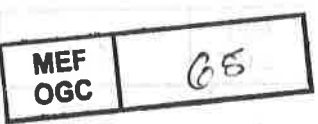
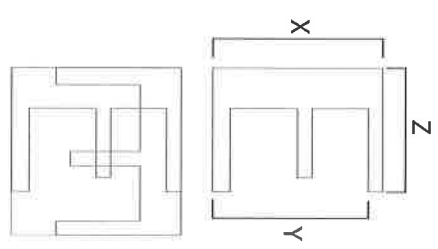

Tamaño mínimo

El logotipo puede aplicarse hasta dos tamaños mínimos, manteniendo las siguientes características:

1. Hasta 4.7 cm de ancho el logotipo sí debe considerarse la denominación completa de su nombre y de la institución.
2. Si el logotipo se aplica en un tamaño menor (por ejemplo, 4 cm de ancho), no se consideran los textos de apoyo, ya que en la impresión no se asegura su legibilidad.

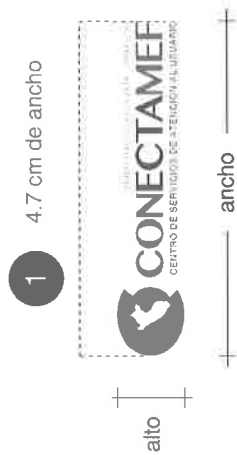

Tipografía para materiales de difusión

La tipografía también es un elemento clave para comunicar la personalidad del CONECTAMEF. Se han seleccionado tres fuentes para los materiales de difusión: Helvética, Arial y Oriya Bold.

HELVÉTICA: Es una tipografía versátil en todos sus estilos que se aplica en la papelería institucional como dípticos, directorios de bolsillo, entre otro material impreso.

ARIAL: Se utiliza en las comunicaciones escritas tales como el boletín virtual, correo electrónico, presentaciones en PPT, entre otros.

ORIVA BOLD: Es la fuente que se aplica en el logotipo y se puede utilizar en casos especiales, como títulos, subtítulos o frases que se deseen resaltar.

Nota: Cabe precisar que en comunicaciones escritas oficiales se debe consignar formato y tipo de letra estipulados en el Manual para la Elaboración de Comunicaciones Escritas en el MEF, aprobado por Resolución Ministerial N° 634-2012-EF/41.

HELVÉTICA

LIGHT

Aa Bb Cc Dd Ee Ff Gg Hh Ii Jj Kk Ll Mm
Nn Oo Pp Qq Rr Ss Tt Vv Ww Xx Yy Zz
1 2 3 4 5 6 7 8 9 0

SOLO

Aa Bb Cc Dd Ee Ff Gg Hh Ii Jj Kk Ll Mm
Nn Oo Pp Qq Rr Ss Tt Vv Ww Xx Yy Zz
1 2 3 4 5 6 7 8 9 0

REGULAR

Aa Bb Cc Dd Ee Ff Gg Hh Ii Jj Kk Ll Mm
Nn Oo Pp Qq Rr Ss Tt Vv Ww Xx Yy Zz
1 2 3 4 5 6 7 8 9 0

CONDENSADA

Aa Bb Cc Dd Ee Ff Gg Hh Ii Jj Kk Ll Mm
Nn Oo Pp Qq Rr Ss Tt Vv Ww Xx Yy Zz
1 2 3 4 5 6 7 8 9 0

ARIAL

Aa Bb Cc Dd Ee Ff Gg Hh Ii Jj Kk Ll Mm
Nn Oo Pp Qq Rr Ss Tt Uu Vv Xx Yy Zz
1 2 3 4 5 6 7 8 9 0

ORIVA BOLD

Aa Bb Cc Dd Ee Ff Gg Hh Ii Jj Kk Ll Mm
Nn Oo Pp Qq Rr Ss Tt Vv Ww Xx Yy Zz
1 2 3 4 5 6 7 8 9 0



E-mailing CONECTAMEF

Pieza de comunicación interna, a través de la cual se difunde información de interés para el personal CONECTAMEF. Por ejemplo, E-mailing por saludo de aniversario del centro.

A fin de identificar la sede CONECTAMEF, se sombrea la ubicación en el mapa del Perú.

MINISTERIO DE ECONOMÍA Y FINANZAS
CONECTAMEF
CENTRO DE SERVICIOS DE ATENCIÓN AL USUARIO

Saludamos al equipo **CONECTAMEF Puno** por este segundo año de esfuerzos brindando servicios en beneficio de su región.

¡Feliz 2º Aniversario!

OGC	MEF
93	



Piezas virtuales

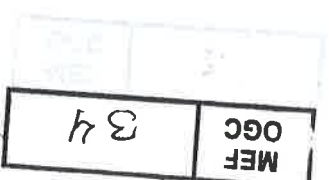

Adhesivo para CD

Diseño para impresión en CD's.

El título del video debe ser incorporado en la parte inferior, dentro de la barra gris, y al mismo nivel de la línea vertical roja.



Porta CD

Diseño para portada de CD que contenga videos institucionales.

El título del video debe ser incorporado en la parte inferior, dentro de la barra gris, y al mismo nivel de la línea vertical roja.

Su impresión puede ser en blanco y negro.

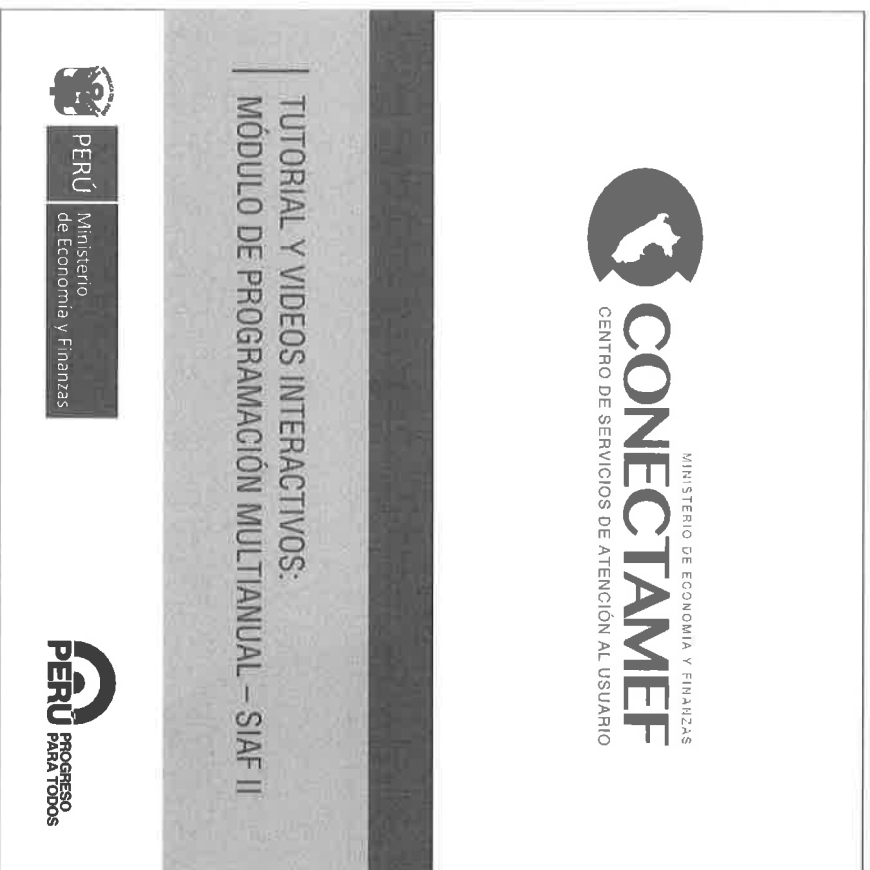

MEF	OGC
36	

Bolsa

1. Material a base a papel reciclado de 170 gramos.

Mide 35 cm (ancho) x 30 cm (alto) y tiene una base que mide 35 cm (ancho) x 12 cm (alto). Cuenta con dos asas reforzadas y logotipo impreso a dos colores.

2. Material a base de tela ecológica.

Mide 36 cm (ancho) x 39 cm (alto). Cuenta con dos asas de tela y logotipo impreso a dos colores.



1



2



Lapicero

Lapicero en color rojo. La impresión del logotipo y la página web debe ser a un solo color en blanco.



Banderín

Debe estar visible en cada escritorio, elaborado en tela plástica con logotipo impreso, con asta plateada y base onix.

Sus medidas son de 20 cm (ancho) x 20 cm (alto).

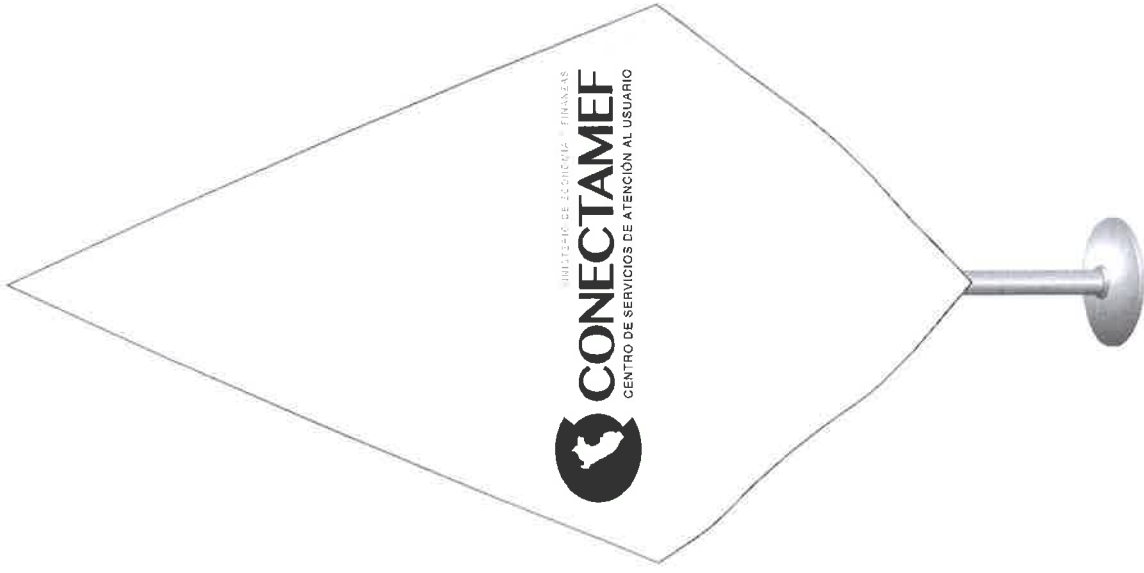

39	MEF OGC
----	------------



Caramelo

La etiqueta cerrada tiene 4 cm (ancho) x 2.5 cm (alto).

Los logotipos CONECTAMEF y MEF son impresos a full color en ambas caras.

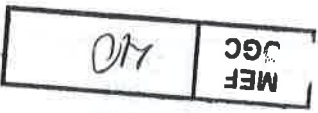

Porta caramelo

Bombonera de vidrio con logotipo en serigrafía a dos colores.

Tiene un diámetro de 10.5 cm.

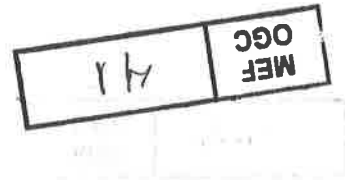

Mouse pad

Material promocional para uso en escritorio que visibiliza el logotipo y la página web CONECTAMEF.

También es utilizado en los módulos de atención de los centros.

Tiene un diámetro de 19,7 cm.

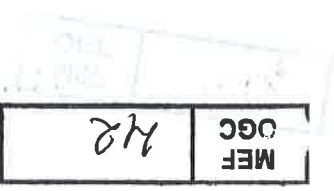

Banderola de pasacalle

Para uso en desfiles cívicos.

Sus medidas son de 3 m (ancho) x 1 m (alto), impresión a full color en alta resolución en banner de 12 onzas.



M3	MEF OGC
----	------------



Gafete

Para uso en eventos de capacitación que permita identificar a los ponentes y participantes durante las exposiciones y/o dinámicas.

Se recomienda que la impresión sea en blanco y negro.

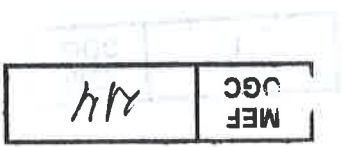

Módulo para feria

Para uso en ferias de difusión.

Módulo que visibiliza la marca CONECTAMEF y MEF.

También difunde la página web www.mef.gob.pe/conectamef





Banner institucional

Para uso en actividades de capacitación, charlas u exposiciones.

Sus medidas son de 1 m (ancho) x 2 m (alto), impresión a full color en alta resolución en banner de 12 onzas.

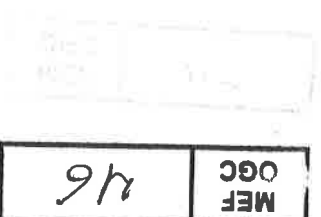

Piezas de difusión

47	MEF OGC
----	------------





www.mef.gob.pe/conectamief



Hoja membretada

Se utiliza para publicar comunicados y/o avisos en los murales informativos del CONECTAMIEF.

Se usa en A4 papel bond impreso en blanco y negro, o en versión digital a color.

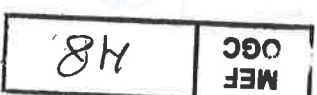

Tarjeta de presentación

De uso para el personal CONECTAMEF que realiza capacitaciones y asistencias técnicas en entidades alejadas de la ciudad.

Sus medidas son de 9 cm (ancho) x 5 cm (alto), impresión tira y retira a full color, en papel couché mate de 300 gramos.

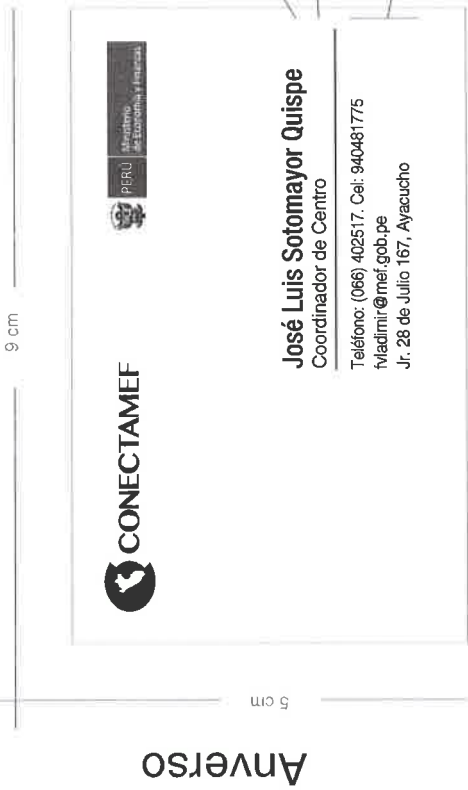

NOMBRE Y APELLIDO
Fuente: Helvética Neur LT 67 MdCn
Tamaño: 11.1 pt.

CARGO:
Fuente: Helvética - Normal
Tamaño: 7.5 pt.

TELF. - CORREO Y DIRECCIÓN
Fuente: Helvética - Normal
Tamaño: 6.9 pt.



Reverso



Block de notas

Sus medidas son de 14.5 cm (ancho) x 21 cm (alto).

1. La portada y contraportada tiene impresión a full color en folcote, acabado mate.
2. Contiene 50 hojas internas impresas en color gris, papel bond 80 gramos.

1



2

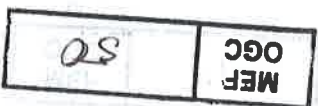
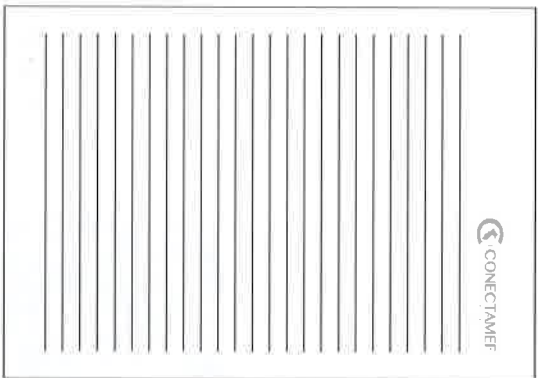

Folder

1. Sus medidas son de 46 cm (ancho) x 32 cm (alto) en formato abierto, impresión a full color en folcote calibre 16, plastificado mate.
2. Bolsillo interior de 20 cm (ancho) x 9 cm (alto), impresión a full color en folcote.

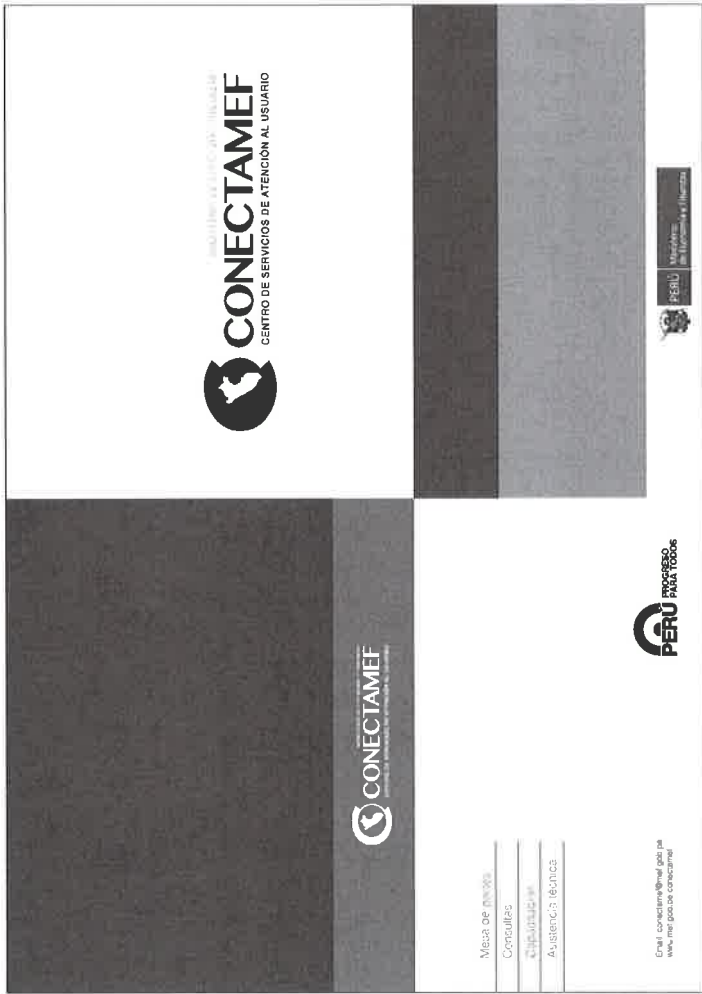

1



2



Directorio de bolsillo con institución aliada

En el caso de una alianza estratégica, se incorpora el logotipo de la institución.

1. Ejemplo: Logotipo OSCE.

2. Ejemplo: Logotipo Proinversión.

1



2

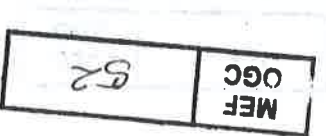

Nuestros SERVICIOS

- Mesa de Partes
- Consultas
- Capacitación
- Asistencia Técnica

Horarios de atención:
Lunes a viernes de 8:30 a.m. a 5:30 p.m.
Mesa de partes: 8:30 a.m. a 4:30 p.m.



Jr. Unión 485, Chachapoyas, Chachapoyas - Amazonas
Teléfonos: 041-477461 / 01-3115920



DIRECTORIO AMAZONAS



www.mef.gob.pe/conectamef



Directorio Conectamef Amazonas

Teléfono Directo: 041 - 477461
Central: 01-3115920 / 01-3119900

Nombre	Cargo	Anexo (Central)	Celular (RPC)	Email
William Castañeda Casanova	Coordinador de Centro	6230	943752922	wcastañeda@mef.gob.pe
Liliana Alvarado Vergaray	Asistente Administrativo	6231		laivarado@mef.gob.pe
Edwin Jesús Zelada Zavalera	Coordinador Administrativo	6236	956796877	ezeleda@mef.gob.pe
Jose Luis Chavarri Torres	Especialista en Presupuesto Público	6234	989077355	jlchavarri@mef.gob.pe
Yessica Yesenia Corcova Heras	Especialista en Endeudamiento y Tesoro Público	6232	999061318	ycorcova@mef.gob.pe
Lewis Emerson Masucan Padilla	Especialista en Contabilidad Pública	6235	989077963	lmasucan@mef.gob.pe
Juan Carlos Zubiata Mas	Especialista en Inversión Pública	6237	989076040	jzubiata@mef.gob.pe
Edgar Manuel Guerrero Lopez	Especialista en Inversión Pública	6238	989076656	eguerro@mef.gob.pe
Sonia Marilth Mas Pasche	Implementador MEF	6235	956726851	sma@mef.gob.pe

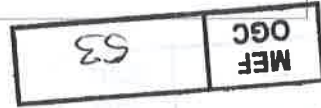

Directorio de bolsillo

Cada centro CONECTAMEF cuenta con un directorio de bolsillo con el contacto del equipo.

Tiene tres cuerpos y dimensiones de 21 cm (ancho) x 11 cm (alto) en formato abierto, impresión en tira y retira en papel couché de 120 gramos.



Afiche

Para distribución y difusión de los servicios CONECTAMEF en los gobiernos regionales y locales a nivel nacional.

Sus medidas son de 50 cm (ancho) x 70 cm (alto), impresión a full color en papel couché de 150 gramos.

CONECTAMEF
CENTRO DE SERVICIOS DE ATENCIÓN AL USUARIO

¿QUÉ ES EL CONECTAMEF?

El Conectamef es el Centro de Servicios al Usuario en Materia de Educación y Promoción del Perú, que presta servicios de capacitación, asistencia técnica, atención de consultas y mesa de partes a funcionarios de gobiernos regionales y locales, gobiernos, Organizaciones No Gubernamentales y Centros de Servicios Especializados.

Centro de Servicios DE ATENCIÓN AL USUARIO

NUESTROS SERVICIOS

MESA DE PARTES
Tricómité las solicitudes de sus diversos usuarios, utilizando el servicio de atención al usuario, con el fin de brindar el Servicio de Atención al Usuario de la sede del Ministerio de Educación y Promoción.

CONSULTAS
Brindamos asistencia en aspectos normativos, técnicos, metodológicos y otros, referidos a los servicios de capacitación ofrecidos por MEF.

www.mef.gob.pe/conectamef

CAPACITACIÓN
Fortalecemos las capacidades de funcionarios y técnicos en los diversos sistemas de competencia académica del MEF, llegando a las entidades más alejadas de su operación.

ASISTENCIA TÉCNICA
Asesoramos a los funcionarios en el desarrollo de ciertos procesos de gestión que involucran a los sistemas de información de los gobiernos regionales y locales. En esta asistencia contemplamos los aspectos técnicos.

PERU Ministerio de Educación y Promoción

PERU GOBIERNO REGIONAL AREQUIPA

MAQUETACIÓN: LUZ LARA Y CIA. S.R.L. PUNTA ARENAL, 1170
DISEÑO: MARIO SOTO S.R.L. S. 2010

conestamef.pe en su PC

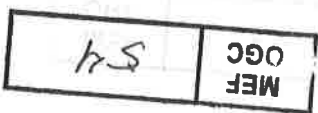

Díptico

Material de distribución masiva.

Sus medidas son de 20 cm (ancho) x 21 cm (alto) en formato abierto, impresión a full color tira y retira, en papel couché de 150 gramos.



CONECTAMEF
CENTRO DE SERVICIOS DE ATENCIÓN AL USUARIO



Meca de perfil:

• Atención al usuario

• Capacitación

• Asesoría técnica



¿Qué es el CONECTAMEF?

El Gobierno del Perú, a través del Servicio de Atención al Usuario del Ministerio de Transportes y Comunicaciones, tiene el honor de presentar a usted el nuevo servicio de atención al usuario, llamado CONECTAMEF, que brinda atención personalizada y de fácil acceso, no sólo a las sedes de las diversas entidades, sino también en las instalaciones de acceso, no sólo a las sedes de las diversas entidades.

MISIÓN
Ofrecer calidad y facilidad a los usuarios, fomentar el conocimiento y el uso de los servicios de transporte para el modo de desarrollo.

VISIÓN
Constituirse en el principal canal de atención al usuario de las entidades de transporte, ofreciendo un servicio de atención al usuario de calidad, accesible y oportuno, que permita mejorar la experiencia del usuario y contribuir a la mejora de los servicios de transporte.

OBJETIVO
Ofrecer un servicio de atención al usuario de calidad, accesible y oportuno, que permita mejorar la experiencia del usuario y contribuir a la mejora de los servicios de transporte.

Nuestros SERVICIOS

ANÁLISIS DE REQUISITOS
Análisis de los requisitos de los usuarios, con el fin de identificar los servicios que se deben brindar al usuario, considerando los aspectos de accesibilidad, seguridad, calidad y satisfacción.

CONSULTAS
Brindamos consultas de atención al usuario, tanto en las sedes de las diversas entidades, como en las instalaciones de acceso, no sólo a las sedes de las diversas entidades, sino también en las instalaciones de acceso, no sólo a las sedes de las diversas entidades.

ENTREGA DE SERVICIOS
Entregamos los servicios de atención al usuario, tanto en las sedes de las diversas entidades, como en las instalaciones de acceso, no sólo a las sedes de las diversas entidades, sino también en las instalaciones de acceso, no sólo a las sedes de las diversas entidades.

SISTEMAS DE SERVICIOS AL USUARIO
Desarrollamos los sistemas de servicios al usuario, tanto en las sedes de las diversas entidades, como en las instalaciones de acceso, no sólo a las sedes de las diversas entidades, sino también en las instalaciones de acceso, no sólo a las sedes de las diversas entidades.

LA ATENCIÓN DE LOS SERVICIOS QUE BRINDA EL CONECTAMEF ES PERSONALIZADA Y DE FÁCIL ACCESO. NO SÓLO SE DA EN SUS INSTALACIONES SINO TAMBIÉN EN LAS SEDES DE LAS DIVERSAS ENTIDADES





SS

MFG OGC

Brochure institucional

Material informativo dirigido para autoridades de gobiernos regionales y locales en casos especiales.

Sus medidas son de 56.7 cm (ancho) x 24.5 cm (alto) en formato abierto, impresión a full color tira y retina, en papel couché mate de 300 gramos.

ESTADIOS EN TODO EL PERÚ

26 oficinas a nivel nacional

CONECTAMIEF
CENTRO DE SERVICIOS DE ATENCIÓN AL USUARIO

Centro de Servicios de Atención al Usuario
CONECTAMIEF

PRESENTACIÓN

MISSION

VISION

VENTAJA DIFERENCIAL O COMPETITIVA

OBJETIVOS A CORTO Y MEDIANO PLAZO

OBJETIVOS A LARGO PLAZO

SERVICIOS

PUBLICIDAD OBJETIVO

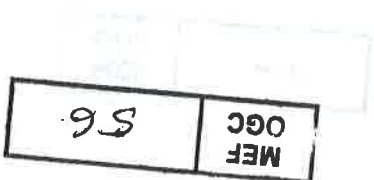

Papelería institucional

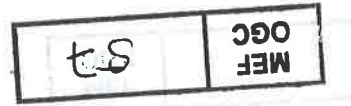

Usos con el logotipo MEF

Logotipo CONECTAMEF en la parte superior y logotipo MEF en la parte inferior de una pieza

Se aplica generalmente en piezas de posición vertical tales como brochure, díptico, folder, blocks de notas, banners, entre otros.

Ver ejemplo 1. Brochure institucional

Logotipo CONECTAMEF en la parte izquierda y logotipo MEF en la parte derecha de una pieza

Se aplica generalmente en piezas de posición horizontal tales como paneles, murales, uso de carteles en fachadas, tarjetas de presentación, entre otros.

Ver ejemplo 2. Panel informativo



1



2

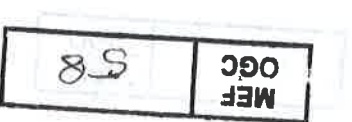

Proporción con el logotipo MEF

La mayoría de las piezas gráficas que destacan el servicio del CONECTAMEF llevan también el logotipo MEF. En este caso, se utiliza una medida proporcional de 60% (CONNECTAMEF) y 40 % (MEF). Su uso varía de acuerdo al tipo de herramienta de comunicación.



MEF OGC 39



Uso incorrecto del logotipo

No se recomienda:

1. Cambiar la orientación de logotipo.
2. Agregar efectos extraños al logotipo. Esto incluye, pero no se limita a: bisel y relieve, efectos de luz y sombras.
3. Colocar el logotipo sobre una foto muy recargada.
4. Cambiar los colores del logotipo.
5. Mover elementos del logotipo.
6. Escalar de manera desproporcionada.
7. Modificar elementos del logotipo.
8. Cambiar la tipografía del logotipo.



1



2



3



4



5



6



7



8



Uso correcto del logotipo

Para asegurar el uso apropiado del logotipo se debe tener en cuenta lo siguiente:

1. La mejor forma de utilizar el logotipo será sobre un fondo blanco.
2. Sobre un fondo de color (plomo, rojo o azul), el logotipo se aplica en color blanco.
3. El logotipo también puede aplicarse a un solo color (rojo, gris o negro), siempre que se encuentre sobre un fondo blanco.



1



2



3

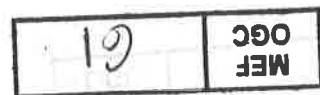

1 Principales

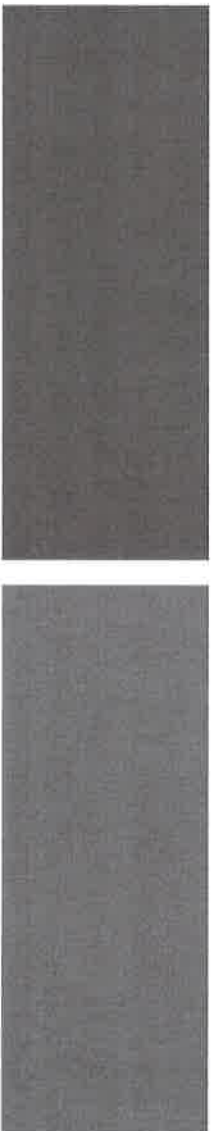

Pantone 032C
CMYK C0 M100 Y100 K0

Pantone 7544C
CMYK C10 M1 Y0 K40

2 Grises



3 Secundarios



Pantone 7622
C26 M96 Y86 K24

Pantone Process Blue
C100 M50 Y19 K2

Pantone 1375
C0 M45 Y96 K0

Pantone yellow C12
C2 M12 Y100 K0

4 Porcentajes de usos



Colores

Los colores son los que reflejan la personalidad del MEF a través del CONECTAMEF.

El rojo, además de estar asociado al Perú (por ser un color de símbolo patrio), es un color que denota optimismo, actitud y coraje.

Por su parte, el color gris está relacionado a la estabilidad, competencia y neutralidad.

1. Colores principales

Estos son los colores del logotipo. La gráfica generalmente se apoyará en estos dos colores.

2. Grises

En todos sus porcentajes pueden ser usados para armonizar el diseño.

3. Secundarios

Para ser usados en casos excepcionales o complementarios.

4. Porcentajes

Proporción de colores recomendada dentro de una pieza gráfica.

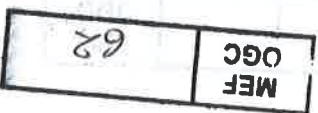

Firma institucional e-mail

Para homogenizar la presentación vía e-mail, el personal CONECTAMEF hará uso de una firma institucional donde se identifique su cargo o especialidad y el centro CONECTAMEF al que pertenece.

Tipografía: Arial

Tamaño: 11 pts.

Formato: Normal (sin cursiva)

Color: RGB (Negro, texto 1, claro 25%)

Firma

Lisbeth Dina Quispe Amaru
Especialista en Presupuesto Público - CONECTAMEF Cusco
Ministerio de Economía y Finanzas
Calle Alfredo Yepez Miranda D-8 Urbanización Magisterial
Central MEF: (01) 3115930 anexo 6325
Teléfono: (084) 221244. Cel: 949144899
www.mef.gob.pe/conectamef



PERÚ

Ministerio
de Economía y Finanzas

Campos

Nombre y apellidos (negrita)
Cargo y sede
Nombre de la institución
Dirección del centro
Central y anexo
Teléfono fijo y celular
Página web

Logo MEF

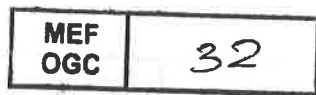

Plantilla PPT

Plantilla elaborada en formato PPT para las exposiciones y/o charlas de capacitación del equipo CONECTAMIEF.

Se recomienda utilizar fuente Arial.

El tamaño de los títulos y subtítulos (ver título general, título por tema y subtítulo) debe ser de 36 puntos.

El tamaño del texto interior debe ser, a sugerencia, no menor de 28 puntos.

Carátula



Título



Interiores

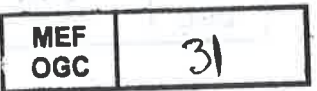

Boletín virtual

Boletín denominado "CONECTAMEF al día".

Se encuentra en una plantilla de formato editable para facilitar la incorporación de textos. Previo a su difusión vía e-mail, debe convertirse en formato PDF.



MEF
OGC 30



MEF OGC	29
------------	----

Señalética para los centros CONECTAMEF



Fachada CONECTAMEF

El cartel CONECTAMEF y MEF deben mantener la proporción de 60% y 40% del área disponible.

Ambos deben implementarse en una estructura lisa.

Cuando un centro se encuentra en una zona del centro histórico de la ciudad, los logotipos CONECTAMEF y MEF deben ser elaborados en hierro forjado de color negro y medir hasta 30 cm de alto.

1. Ejemplo del local CONECTAMEF

2. Ejemplo de local CONECTAMEF en centro histórico

60%	 CONECTAMEF MINISTERIO DE ECONOMÍA Y FINANZAS CENTRO DE SERVICIOS DE ATENCIÓN AL USUARIO	 PERÚ Ministerio de Economía y Finanzas	40%
-----	---	---	-----



1



2





MINISTERIO DE ECONOMÍA Y FINANZAS
CONECTAMIEF
 CENTRO DE SERVICIOS DE ATENCIÓN AL USUARIO



PERU
 Ministerio de Economía y Finanzas

X

Institución Aliada

X

60%

40%

Fachada con institución aliada

La medida del cartel de la institución aliada debe ser proporcional a la medida del alto (X) del cartel MEF.

Todos los carteles deben implementarse en una estructura lisa.

En una zona del centro histórico de la ciudad, el logotipo de la institución aliada también debe ser elaborada en hierro forjado de color negro y medir hasta 30 cm de alto.

1. Ejemplo del local CONECTAMIEF - OSCE.
2. Ejemplo de local CONECTAMIEF - OSCE en centro histórico.

1



2



MEF
 OGC 27



Señalética interna

La señalética se adapta a la infraestructura de cada sede para la identificación interna de las oficinas.

Debe tener una base blanca y una placa interna, donde se incorpora un vinil adhesivo con el diseño que tiene fondo gris.

Existen dos tipos de medidas:

1. Señalética colgante con medidas de 50 cm (ancho) x 30 cm (alto).
2. Señalética empotrada en pared con medidas de 40 cm (ancho) x 22 cm (alto).

1



2

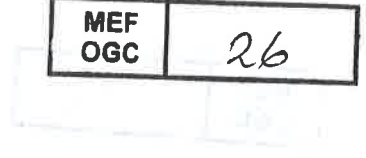

Señalética con institución aliada

Para el caso de una institución aliada u órgano del MEF que goce de autonomía en el ejercicio de sus funciones, existe un diseño propio de señalética que proyecta esta alianza estratégica.

Debe contar con el isotipo CONECTAMEF y el logotipo de la institución aliada.

Por ejemplo:

1. Señalética OSCE
2. Señalética ProInversión
3. Señalética Defensoría

Se puede aplicar en dos medidas:

Si las señaléticas son colgantes, las medidas son de 50 cm (ancho) x 30 cm (alto).

Si las señaléticas son empotradas a la pared, las medidas son de 40 cm (ancho) x 22 cm (alto).

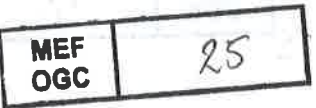

Pavonado para vidrio

Ambos diseños de pavonados deben ajustarse a las medidas de las diferentes puertas ubicadas en cada uno de los centros, sin distorsionar la forma y proporción del logotipo o logotipos incorporados.

1. Diseño pavonado con logotipo CONECTAMEF.
2. Diseño pavonado con institución aliada, en este caso OSCE.

2



1

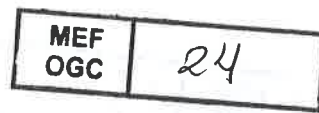
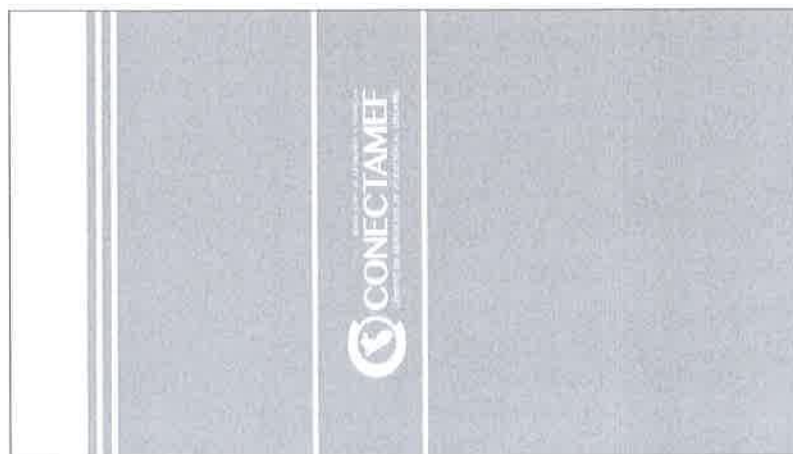

MEF
OGC 23

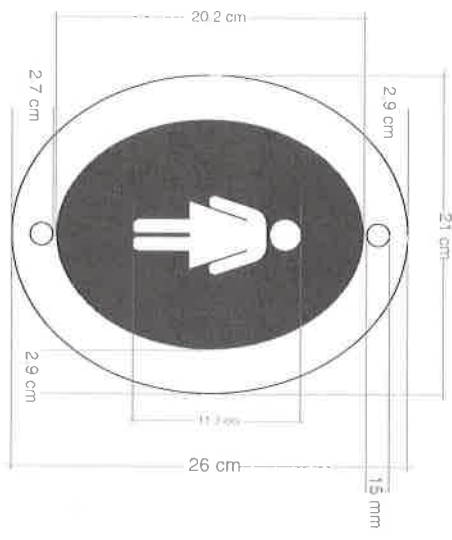
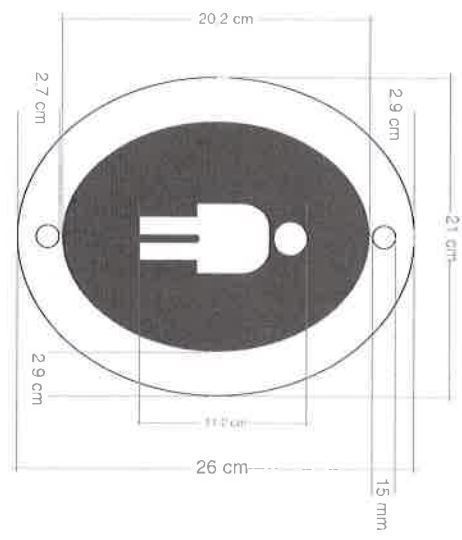

Señaléticas SS.HH.

De forma ovalada, sus medidas son de 21 cm (ancho) x 26 cm (alto).

Debe tener una base blanca y una placa interna, donde se incorpora un vinil adhesivo con el diseño que tiene fondo gris.



Paneles y murales

MEF OGC	22
------------	----



MEF
OGC

21

2

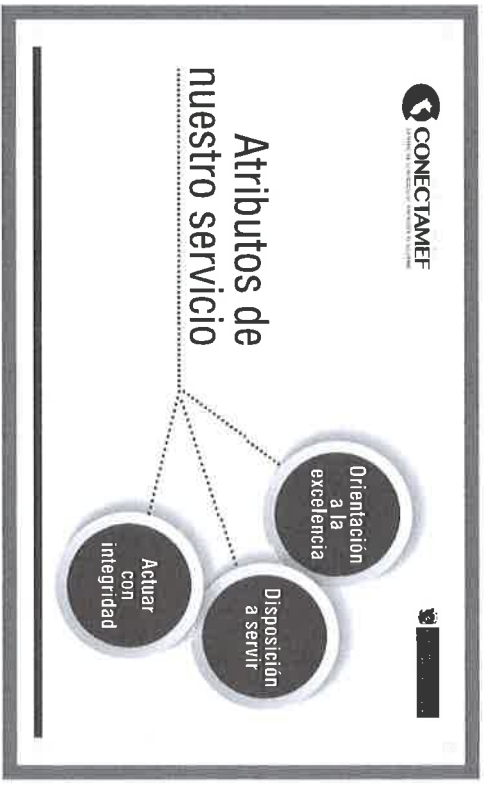

1

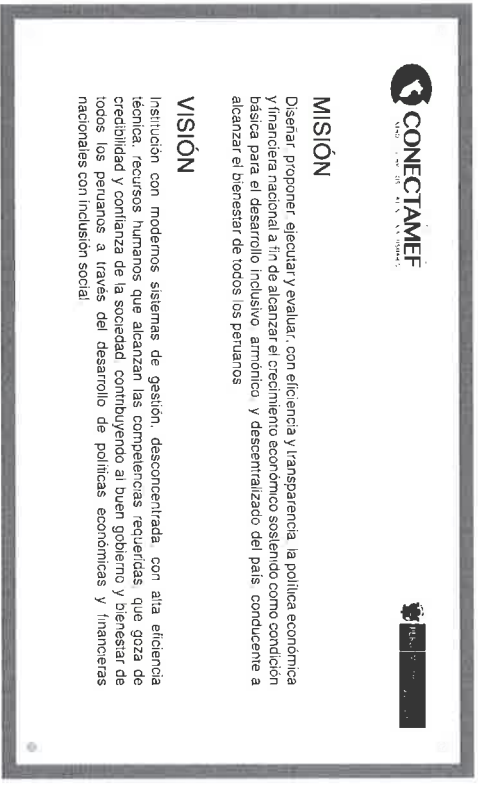

Paneles horizontales

Las medidas se adaptan de acuerdo al área a instalarse.

El tamaño debe ser proporcional a 130 cm (ancho) x 80 cm (alto).

Material sugerido: Bordes de acero inoxidable de 1.5. cm.

Base: MDF contraplacado

1. Panel Misión - Visión
2. Panel atributos de nuestro servicio



Paneles verticales

Las medidas se adaptan de acuerdo al área a instalarse.

El tamaño debe ser proporcional a 50 cm (ancho) x 70 cm (alto).

Material sugerido: Bordes de acero inoxidable de 1.5. cm.

Base: MDF contraplacado

1. Panel interno 1
2. Panel interno 2

1



2



MEF OGC	20
------------	----

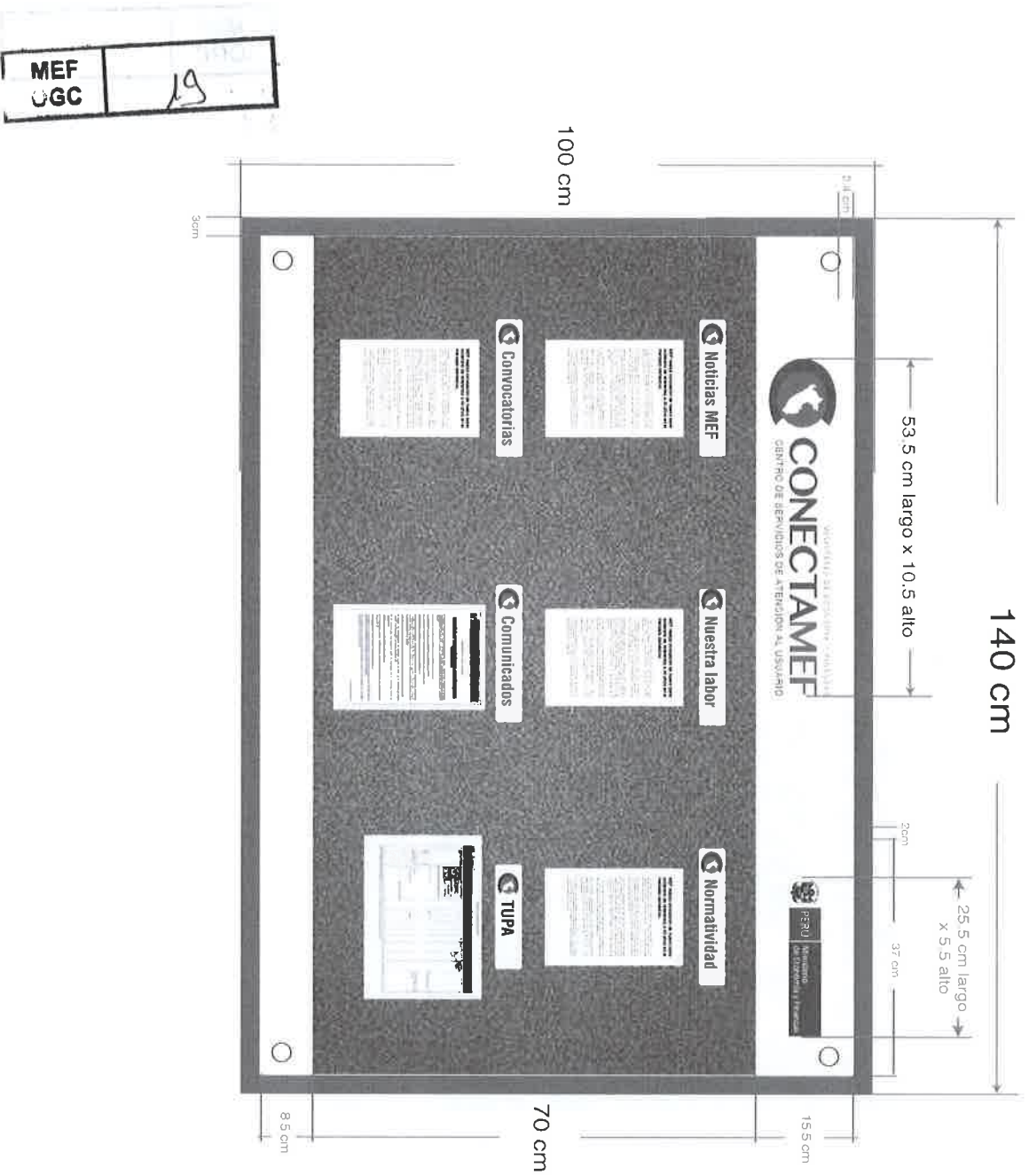

Mural con corcho

Soporte con corcho y borde de acero inoxidable.

En su interior, cuenta con seis secciones:

1. Noticias MEF
2. Nuestros Servicios
3. Normas Legales
4. Convocatorias CAS
5. Comunicados
6. TUPA

Debe ser actualizado una vez a la semana con contenidos impresos en blanco y negro.



Placa recordatoria

Instalado en nuevas sedes inauguradas.

SopORTE de madera. Las medidas de la base son de 80 cm (ancho) x 50 cm (alto). Tiene una placa metálica de 66 cm (ancho) x 36 cm (alto) grabado con esmalte negro bajo relieve.

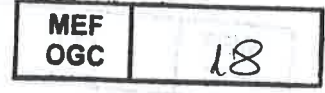
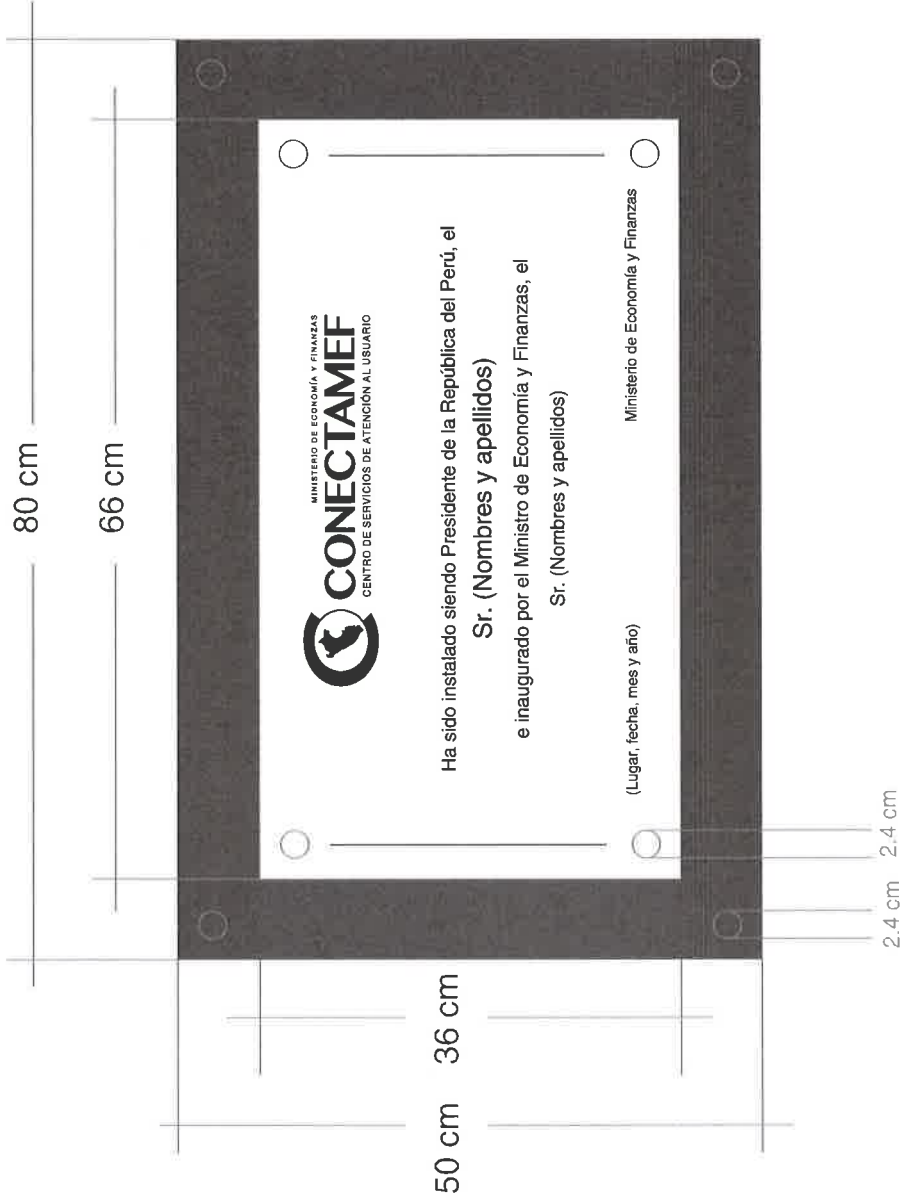

MEF OGC	17
------------	----

Tótems



Portafolletero

Soprote ideal para difundir material informativo de las direcciones del MEF y del CONECTAMEF. Tambien se puede considerar folletería de las instituciones aliadas.

Sus medidas son de 60 cm (ancho) x 133 cm (alto).

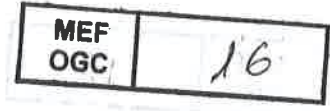

MEF OGC 15

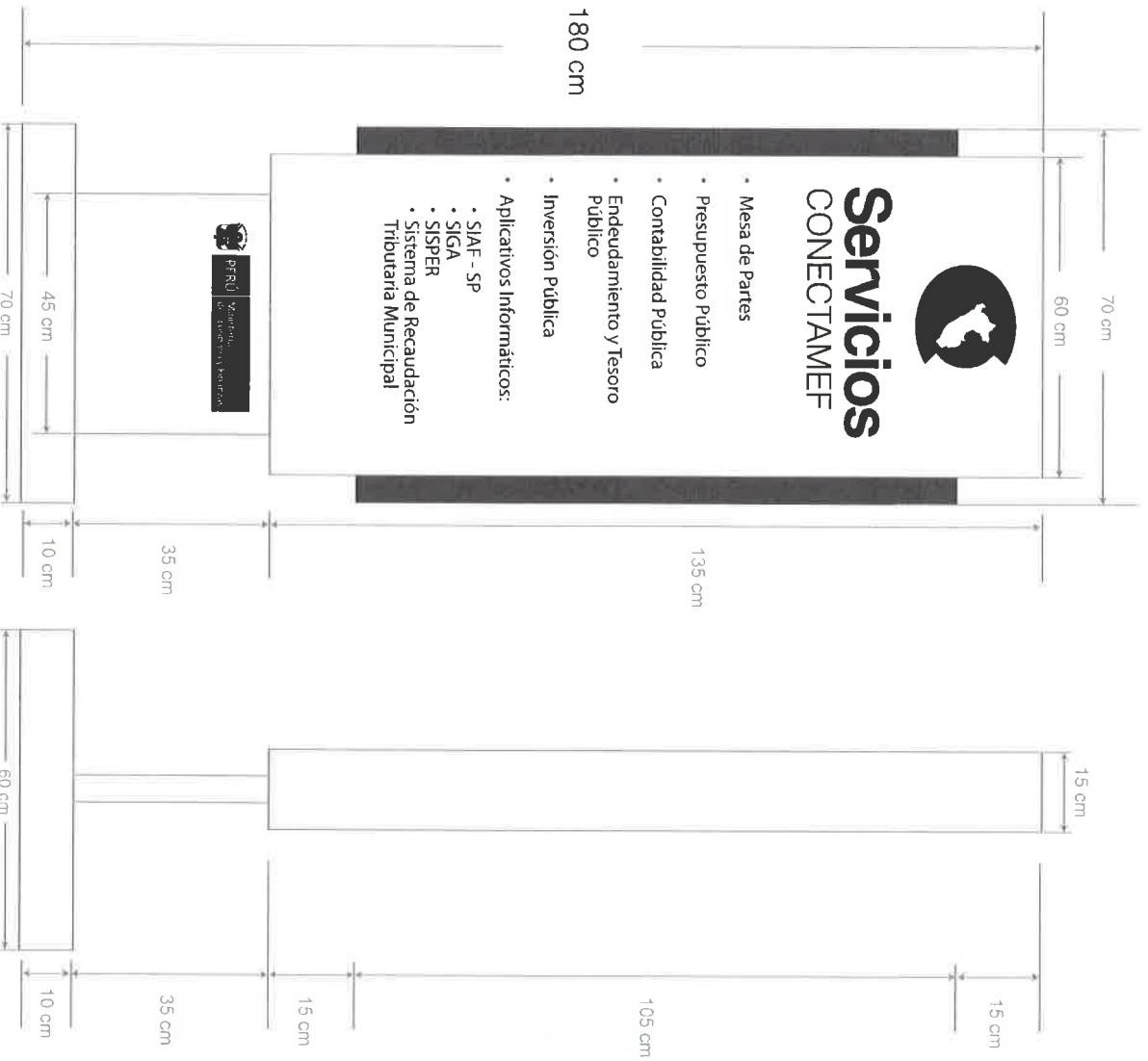

Tótem

Anuncia los módulos de servicio del CONECTAMEF. De preferencia debe ubicarse en la sala de espera de cada sede.

Sus medidas son de 70 cm (ancho) x 180 cm (alto).



Tótem con institución aliada

Si una institución aliada comparte el local con el CONECTAMEF, se debe considerar su nombre en el tótem.

Por ejemplo: tótem con OSCE

Sus medidas son de 70 cm (ancho) x 180 cm (alto).

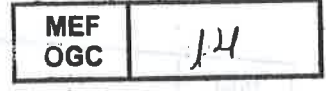

Tótem multimedia

En la herramienta interactiva de consulta en línea, el logotipo CONECTAMEF debe acondicionarse en la base inferior. Asimismo, el diseño de interiores va ajustado a la línea gráfica del CONECTAMEF.

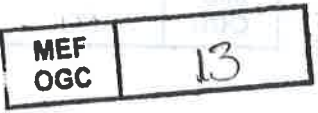

Prendas y accesorios

MEF OGC	12
------------	----



Solapero de identificación

Formato personalizado para el personal de cada centro, cuenta con logotipo, y nombres y apellidos. Se debe colocar hacia el lado izquierdo para que el servidor público pueda ser fácilmente identificado por el usuario. Para uso en oficina.

Sus medidas son de 6,5 x 3 cm, impresión a 2 colores en acrílico.

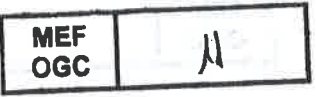

Chaleco

Para uso en trabajo de campo o eventos de difusión. Prenda elaborada en tela de algodón en color azul oscuro, contiene los logotipos del MEF y CONECTAMEF bordados.

Medida de logo: 10 cm (referencial).

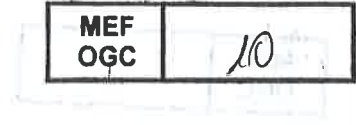
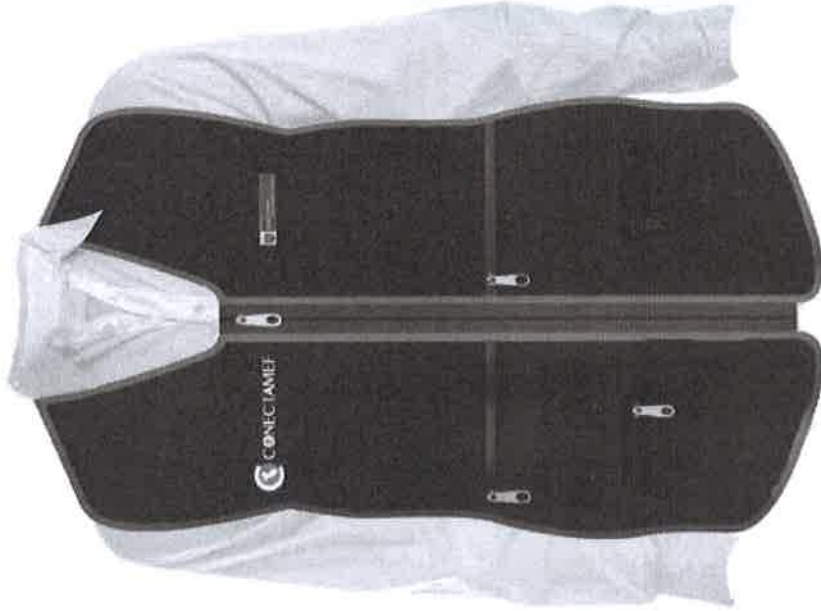

Casaca impermeable

Para uso en trabajo de campo en zonas alejadas de alto triaje. Prenda elaborada en tela impermeable en color azul oscuro, contiene los logotipos del MEF y CONECTAMEF bordados.

Medida de logo: 10 cm (referencial).

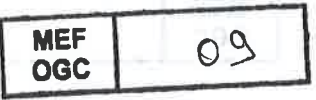

Poncho para lluvia

Para uso en caso de lluvias durante el trabajo de campo. Poncho plástico en color gris con impresión del logotipo del CONECTAMEF en dos colores.

Medida de logo: 14 cm (referencial).

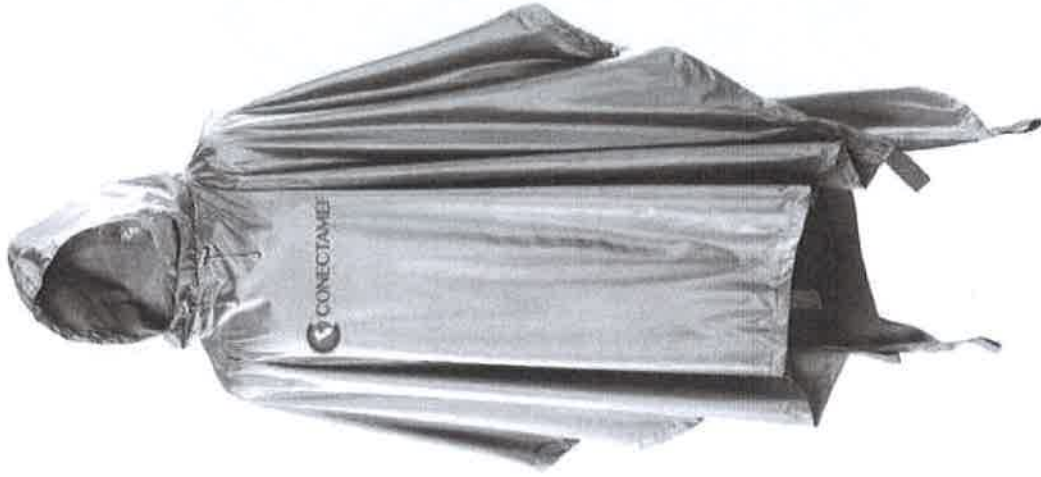

MEF OGC	08
------------	----



Polo pique

Para uso en trabajo de campo o eventos de difusión. Tiene cuello camisero en tela pique en colores blanco y azul oscuro, contiene los logotipos del MEF y CONECTAMEF bordados.

Medida de logo: 10 cm (referencial).

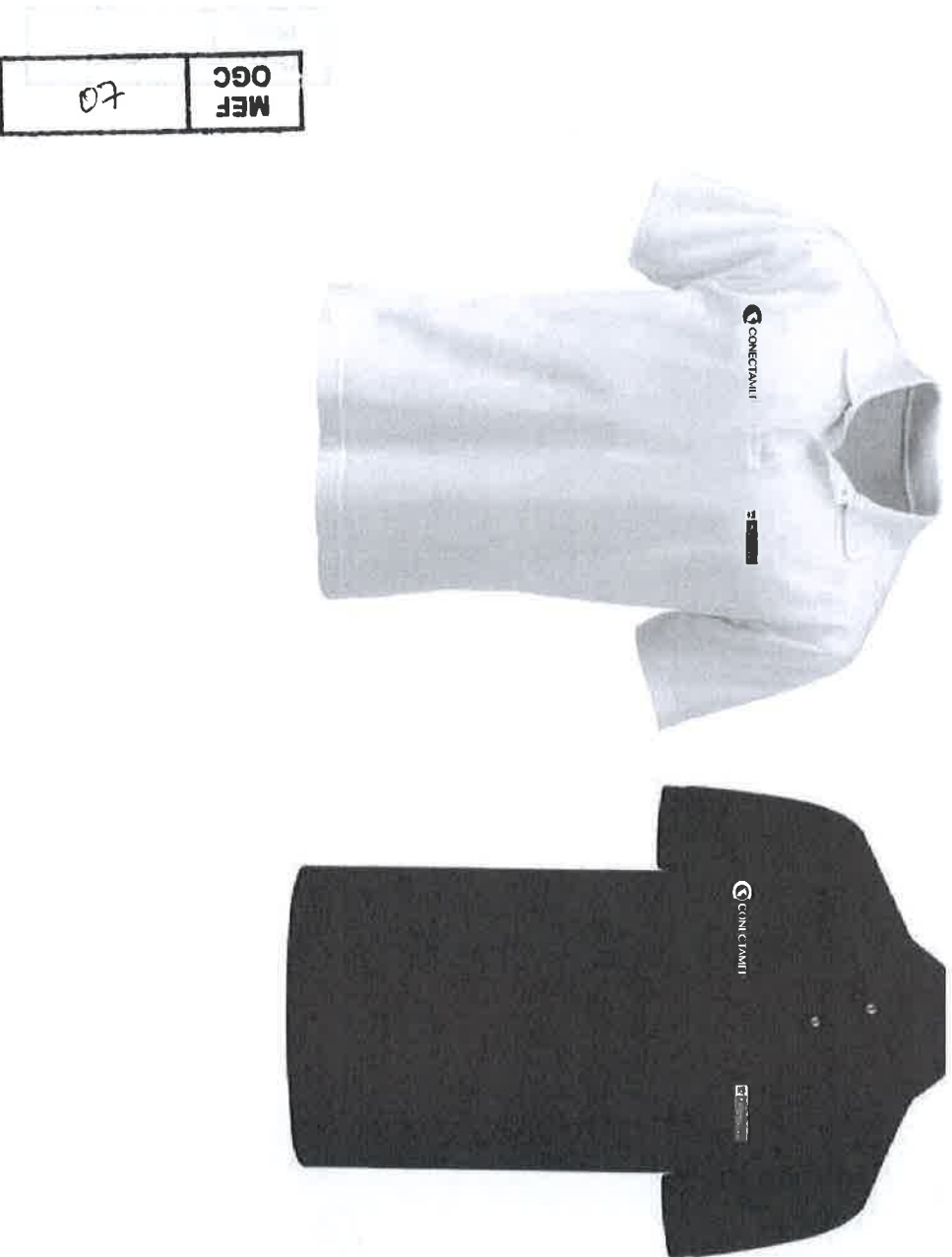

Gorra

Para uso en trabajo de campo o eventos de difusión. Elaborado en tela poliéster en colores blanco y azul oscuro, contiene los logotipos del MEF y CONECTAMEF bordados.

Medida de logo: 10 cm (referencial).



MEF OGC	06
------------	----



MEF OGC	05
------------	----



Mochila

Para portar materiales de trabajo durante capacitaciones y/o eventos de difusión en zonas alejadas. Elaborada en tela en color azul oscuro, contiene los logotipos del MEF y CONECTAMEF bordados.

Medida de logo: 10 cm (referencial).

